

ご使用前にこの取扱説明書をよくお読みください。
また、お手元に置き、いつでも確認できるようにしておいてください。

取扱説明書

800-LED013シリーズ 共通
800-LED014シリーズ

ご使用になる前によくお読みください。

LEDデスクライト

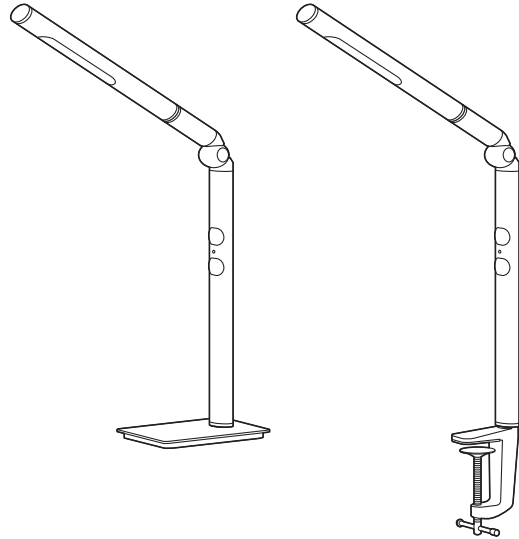

最初にご確認ください

セット内容

- LEDデスクライト本体 1台
- ACアダプタ 1個
- ライト台座(800-LED013シリーズ) 1個
- ライトクランプ(800-LED014シリーズ)..... 1個
- 取扱説明書・保証書(本書) 1部

※万一、足りないものがございましたら、お買い求めの販売店にご連絡ください。

デザイン及び仕様については改良のため予告なしに変更することがございます。
本書に記載の社名及び製品名は各社の商標又は登録商標です。

サンワサプライ株式会社

はじめに

このたびはLEDデスクライト800-LED013シリーズ・800-LED014シリーズ(以後、本製品と表記)をお買い上げいただき誠にありがとうございます。本取扱説明書は本製品を正しくご使用していただくための取扱い方法、使用上の注意等について説明するものです。なお、お読みになったあとも本書はお手元に置いてご使用ください。

※本製品をご使用になる前に必ずこの取扱説明書をよくお読みください。

- 本書の内容を許可なく転載することは禁じられています。
- 本書の内容についてのご質問やお気づきの点がございましたら、お買い求めの販売店または弊社までご連絡ください。
- 本書の内容については予告なしに変更することがございます。

LEDライトのメリット



環境にやさしい

- 人体に有害な光が発生しません。
- 紫外線を含まない光源で目の疲れが少なく、長時間の使用が可能です。
- 蛍光灯とは異なり、環境に有害な水銀を含んでいません。



長寿命

- 光源のLEDは白熱球の約40倍の40,000時間以上の長寿命で廃棄物の削減に寄与します。(1日5時間の使用で約22年間使用可能)
- ※LEDの理論値であり本体の寿命ではありません。



低電力

- 消費電力は最大で約5W(LEDライトのみ)で蛍光灯の約1/8のエネルギー消費です。



目にやさしい

- お使いの環境に合わせて最適な明るさに調節が可能です。
- 蛍光灯のようにちらつきがなく、目にやさしいので長時間お使いいただけます。(一般の蛍光灯は1秒間に50~60回点滅しています。)

各部の名称

【本体】

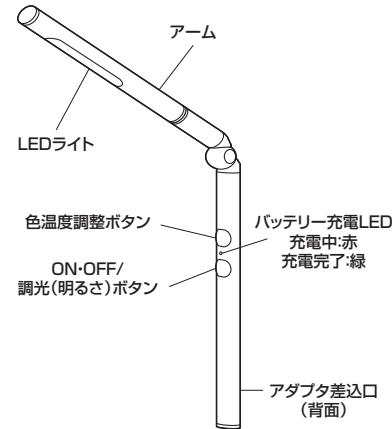

【ACアダプタ】

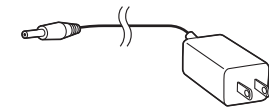

【ライト台座】
(800-LED013シリーズ)



【ライトクランプ】
(800-LED014シリーズ)

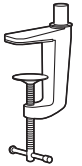

組立て方法

【800-LED013シリーズ】

- 本体の端をライト台座に差し込んで固定します。
- ※ライト台座に差し込むだけの構造なので、本体部分を持つとライト台座が落ちますのでご注意ください。

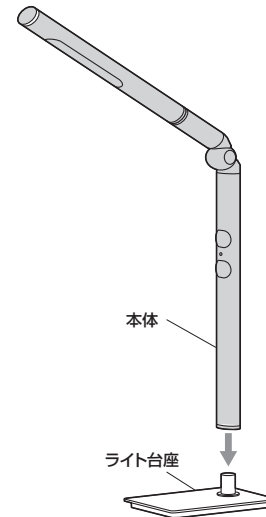

【800-LED014シリーズ】

- ①ライトクランプをデスクの天板またはフレームなどを挟むように、しっかりと取付けてください。
- ※平らな面に取付けてください。
- ※デスクのフレームなどに干渉せず、確実に固定できる位置に取付けてください。

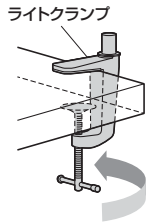

- ②本体の端をライトクランプに差し込んで固定します。
- ※ライトクランプに差し込むだけの構造なので、本体部分を持つと抜けやすいためご注意ください。

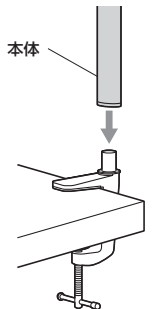

使用方法

●LEDライトの使用方法

- ① ACアダプタを接続して内蔵電池を充電します。
充電中はバッテリー充電LEDが赤に点灯し、充電が完了すると緑に変わります。
※ACアダプタを接続したままでも使用できます。

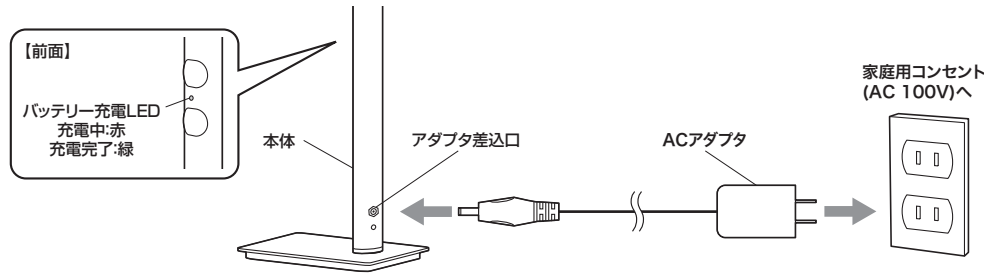

- ② アームをお好みの角度に調整します。 ③ ON-OFF/調光(明るさ)ボタンを軽くタッチすると点灯します。 ④ ON-OFF/調光(明るさ)ボタンを長くタッチすると明るさが変更できます。

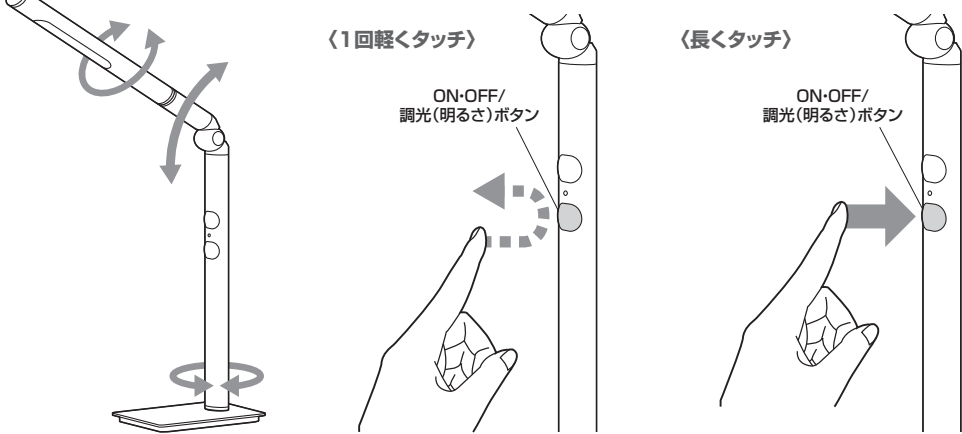

- ⑤ 色温度調整ボタンを長くタッチすると色温度が変更できます。 ⑥ 使用し終わったら、ON-OFF/調光(明るさ)ボタンを軽くタッチしてライトをOFFにし、アームを折りたたみます。

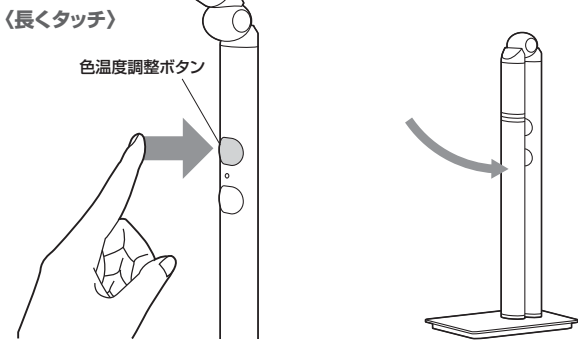

※図は800-LED013シリーズです。
800-LED014シリーズも手順は同様です。

●内蔵電池動作について

本製品にはリチウムイオン電池を内蔵しております。
内蔵電池での動作時間は最大輝度時で約3時間点灯します。

充電時間の目安は、電池残量がゼロの状態から満充電まで約2～3時間です。

使用上のご注意



仕様

発光モード(色温度)	3000～6000K
光束(明るさ)	最大350lm
LED数	42個(暖色LED21個、白色LED21個)
LED寿命	40,000時間以上
ACアダプタ	入力:AC100V 出力:DC5V 1.5A
電池容量	2000mAh
消費電力	13W
電池動作時間	約3時間
電池充電時間	約2～3時間
サイズ・重量	W320×D32×H320mm・約300g(台座、クランプ部分は除く)
付属品	ACアダプタ、ライト台座(800-LED013シリーズ)、ライトクランプ(800-LED014シリーズ)、取扱説明書・保証書(本書)

保証規定

- 保証期間内に正常な使用状態でご使用の場合に限り品質を保証しております。万一保証期間内で故障がありました場合は、弊社所定の方法で無償修理いたしますので、保証書を製品に添えてお買い上げの販売店までお持ちください。
- 次のような場合は保証期間内でも有償修理になります。
 - (1)保証書をご提示いただけない場合。
 - (2)所定の項目をご記入いただけない場合、あるいは字句を書き換えられた場合。
 - (3)故障の原因が取扱い上の不注意による場合。
 - (4)故障の原因がお客様による輸送・移動中の衝撃による場合。
 - (5)天変地異、ならびに公害や異常電圧その他の外部要因による故障及び損傷の場合。
 - (6)譲渡や中古販売・オークション・転売などでご購入された場合。
- お客様ご自身による改造または修理があったと判断された場合は、保証期間内での修理もお受けいたしかねます。
- 本製品の故障、またはその使用によって生じた直接、間接の損害については弊社はその責を負わないものとします。
- 本製品を使用中に発生したデータやプログラムの消失、または破損についての補償はいたしかねます。
- 本製品は医療機器、原子力設備や機器、航空宇宙機器、輸送設備や機器などの人命に関わる設備や機器、及び高度信頼性を必要とする設備や機器やシステムなどへの組み込みや使用は意図されておりません。これらの用途に本製品を使用され、人身事故、社会的障害などが生じても弊社はいかなる責任も負いかねます。
- 修理依頼品を郵送、またはご持参される場合の諸費用は、お客様のご負担となります。
- 保証書は再発行いたしませんので、大切に保管してください。
- 保証書は日本国内においてのみ有効です。

保証書

品番	800-LED013シリーズ・800-LED014シリーズ		シリアルナンバー
お客様	お名前		
	ご住所		
販売店	販売店名・住所・TEL	TEL	
		担当者名	
保証期間	6ヶ月	お買い上げ年月日	年 月 日

※必要事項をご記入の上、大切に保管してください。

本取扱説明書の内容は、予告なしに変更になる場合があります。

サンワサプライ株式会社

サンワダイレクト / 〒700-0825 岡山県岡山市北区田町1-10-1 TEL.086-223-5680 FAX.086-235-2381
BH/AD/RKDaCh