

USB充電式LEDライト取扱説明書

800-BY001

最初に
ご確認ください。

内容

- ライト本体 1個
- USBケーブル(充電用) 1本
- ハンドル取付けブラケット 1セット
- ハンドストラップ 1個
- 取扱説明書・保証書(本書) 1部

※万一、足りないものがありましたら、お買い求めの販売店にご連絡ください。
ご使用前にこの取扱説明書をよくご覧ください。

読み終わったあとこの取扱説明書は大切に保管してください。
デザイン及び仕様については改良のため予告なしに変更することがございます。
本書に記載の社名及び製品名は各社の商標又は登録商標です。

サンワサプライ株式会社

使用上のご注意

- 本製品は非常に明るい光を放ちます。光源を直接見ることは絶対におやめください。
- 本製品の電源を入れたままポケットなどに収納しないでください。やけどの原因となります。
- 本製品のケース部のネジをゆるめたまま水につけたり水をかけたりしないでください。また、濡れた手で触らないでください。
- 運転中に本製品の操作はしないでください。
- 車輪の動きを妨害する位置など、走行や乗り降りに支障のある位置に設置しないでください。
- 本製品はしっかりと固定し、ぐらつきがある状態で使用しないでください。
- 本製品の故障、またはその使用によって生じた直接、間接の損害については弊社はその責を負わないものとします。あらかじめご了承ください。
- 本製品を分解・修理・加工・改造はしないでください。また、用途以外で使用しないでください。
- 本製品を高温・多湿となる場所、ホコリや油煙などの多い場所で使用・保管しないでください。
- 本製品に強い振動や衝撃、無理な力を与えないでください。
- お子様には本製品や付属品を触らせしないでください。
- 本製品のお手入れをする場合には、ベンジンやシンナーなどの揮発性有機溶剤が含まれているものは使用しないでください。

仕様

LED仕様	XP-E R3
輝度	高輝度モード/120ルーメン(※)
	低輝度モード/60ルーメン(※)
	フラッシュ/100ルーメン(※)
点灯時間	高輝度モード/約2時間30分
	低輝度モード/約5時間30分
	フラッシュモード/約5時間
充電時間	約2時間30分
調光モード	低輝度→高輝度→フラッシュ→電源OFF
コネクタ	microUSB
サイズ・重量	ライト部/直径30mm×全長76mm・約86g
防水規格	IPX7
電池容量	3.7V 700mAh
バッテリー寿命	約500回前後
付属品	USBケーブル(充電用)
	ハンドル取付けブラケット
	ハンドストラップ

※満充電時の明るさです。バッテリー残量が減ると徐々に暗くなります。

各部の名称

<取付けた状態>

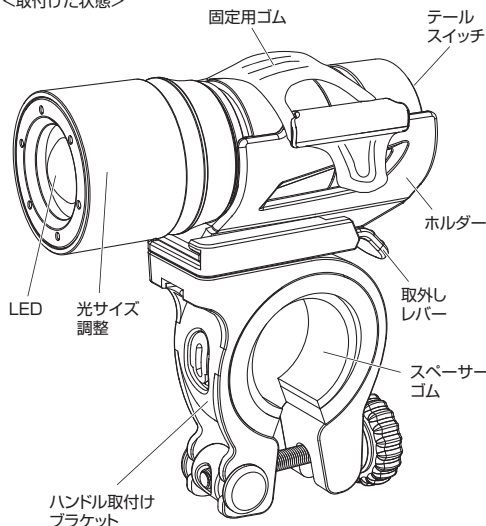

ライトの充電

①ライト本体後部のキャップを左に回してゆるめます。

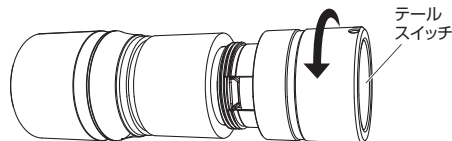

- ②キャップをスライドさせるとmicro USBコネクタがあります。USBケーブルが接続できるまでキャップを回してください。
- ③付属のUSBケーブルで電源を供給できるUSBポートに接続してください。充電が自動的に開始されます。
- ④充電中はテールスイッチ部が緑色に点滅し、充電が終わると消灯します。(通常充電時間:2時間30分)

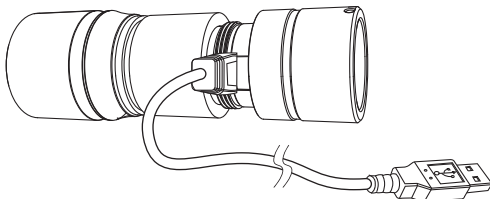

⚠ ご注意

充電完了後はキャップをしっかりと締め込んでください。キャップがゆるんでいるとLEDは点灯しません。

バッテリー残量の確認

ライト本体のテールスイッチを押すと、テールスイッチ部が光ります。光の色で電池残量の目安を確認できます。

緑	色	バッテリーは十分残っています。
オレンジ	色	バッテリーが減っています。
赤	色	バッテリー残量はごくわずかです。

ライトの使用法

- テールスイッチを押すとLEDが点灯します。スイッチを押すたびに「低輝度→高輝度→フラッシュ→電源OFF」の順に点灯モードが変更します。

⚠️ ご注意

ライト本体後部のキャップがゆるんでいるとLEDは点灯しません。

- ライト本体前部(LEDの周囲)を回転させると、LEDが照らす光の範囲を調整できます。

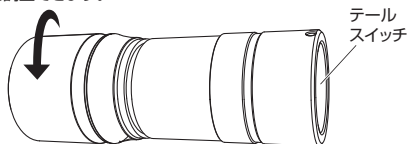

取付け方法

- ハンドル取付けブラケット下部のネジを開きます。



- ハンドルに取付けます。
※ネジ部が運転者側になります。
※太さはスペーサーゴムで調整してください。

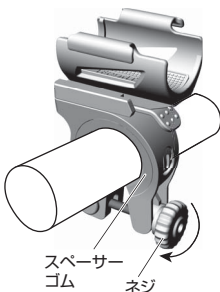

- ホルダーにライトをはめ込みます。
※ライトの溝をホルダー先端の凸部に合わせます。

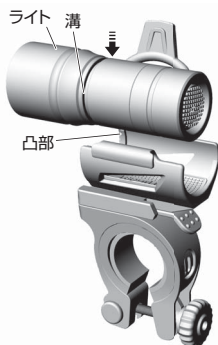

- 固定用ゴムを引っ掛けて固定します。

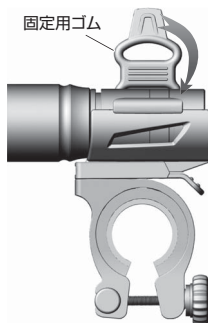

取外しについて

- 取外しレバーを押すと、ホルダー部だけを取外すことができます。

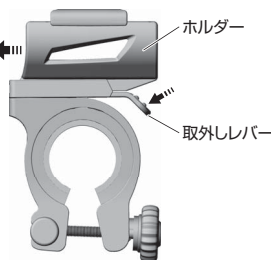

使用上のご注意

- 保証期間内に正常な使用状態でご使用の場合に限り品質を保証しております。万一保証期間内で故障がありました場合は、弊社所定の方法で無償修理いたしますので、保証書を本製品に添えてお買い上げの販売店までお持ちください。
- 次のような場合は保証期間内でも有償修理になります。
 - (1)保証書をご提示いただけない場合。
 - (2)所定の項目をご記入いただけない場合、あるいは字句を書き換えられた場合。
 - (3)故障の原因が取扱い上の不注意による場合。
 - (4)故障の原因がお客様による輸送・移動中の衝撃による場合。
 - (5)天変地異、ならびに公害や異常電圧その他の外部要因による故障及び損傷。
- お客様ご自身による改造または修理があったと判断された場合は、保証期間内での修理もお受けいたしかねます。
- 本製品の故障、またはその使用によって生じた直接、間接の損害については弊社はその責を負わないものとします。
- 本製品を使用中に発生したデータやプログラムの消失、または破損についての保証はいたしかねます。
- 本製品は医療機器、原子力設備や機器、航空宇宙機器、輸送設備や機器などの人命に関わる設備や機器、及び高度な信頼性を必要とする設備や機器やシステムなどへの組み込みや使用は意図されておりません。これらの用途に本製品を使用され、人身事故、社会的障害などが生じても弊社はいかなる責任も負いかねます。
- 修理ご依頼品を郵送、またはご持参される場合の諸費用は、お客様のご負担となります。
- 保証書は再発行いたしませんので、大切に保管してください。
- 保証書は日本国内においてのみ有効です。

保証書

キトリ様 サンワサプライ株式会社

型番 800-BY001

お客様	お名前	
	ご住所	〒
販売店	TEL	
	販売店名・住所・TEL	
担当者名		
保証期間	3ヶ月	お買い上げ年月日 年 月 日

本取扱説明書の内容は、予告なしに変更になる場合があります。

サンワサプライ株式会社

サンワダイレクト / 〒700-0825 岡山県岡山市北区田町1-10-1
TEL.086-223-5680 FAX.086-235-2381