

フィルムスキャナー取扱説明書

この度は、フィルムスキャナー「400-SCN006」(以下本製品)をお買い上げいただき誠にありがとうございます。この取扱説明書では、本製品の使用方法や安全にお取り扱いいただくための注意事項を記載しております。ご使用前によくご覧ください。読み終わったあともこの取扱説明書は大切に保管してください。

最初にご確認ください

お使いになる前に、セット内容がすべて揃っているかご確認ください。万一、足りないものがございましたら、お買い求めの販売店にご連絡ください。

セット内容

- ①スキャナー 1台
- ②35mmフィルムホルダー 1個
- ③スライドフィルムホルダー 1個
- ④クリーナーブラシ 1本
- ⑤CD-ROM 1枚
- ⑥取扱説明書・保証書(本書) 1部

※欠品や破損があった場合は、品番(400-SCN006)と上記の番号(①~⑥)と名称(クリーナーブラシなど)をお知らせください。

デザイン及び仕様については改良のため予告なしに変更することがあります。本書に記載の社名及び製品名は各社の商標又は登録商標です。

サンワサプライ株式会社

安全にお使いいただくためのご注意(必ずお守りください)

警告 下記の事項を守らないと火災・感電により、死亡や大けがの原因となります。

- 分解、改造はしないでください。(火災、感電、故障の恐れがあります) ※保証の対象外になります。
- 水などの液体に濡らさないでください。(火災、感電、故障の恐れがあります)
- 小さな子供のそばでは本製品の取外しなどの作業をしないでください。(思わぬ事故の原因となります)

注意 下記の事項を守らないと事故や他の機器に損害を与えることがあります。

- 取付け取外しの時は慎重に作業を行ってください。(機器の故障の原因となります)
- 次のような場所で使用しないでください。
 - (1)直接日光の当たる場所
 - (2)湿気や水分のある場所
 - (3)傾斜のある不安定な場所
 - (4)静電気の発生する場所
 - (5)通常の生活環境とは大きく異なる場所
- 長時間の使用後は高温になっております。取扱いにはご注意ください。(火傷をする恐れがあります)

■お手入れについて

- (1)清掃する時は電源を必ずお切りください。
- (2)機器は柔らかい布で拭いてください。
- (3)シンナー・ベンジン・ワックス等は使わないでください。

取扱い上のご注意

- メディア内のデータは、必ず他のメディアやハードディスク等にすべてバックアップしてください。 ※特に修復・再現のできない重要なデータは必ずバックアップをしてください。 ※バックアップの作成を怠ったために、データを消失、破損した場合、弊社はその責任を負いかねますのであらかじめご了承ください。

1.動作環境

■対応機種
Windows搭載(DOS/V)パソコン、Apple Macシリーズ
※必要な機器構成は「1.仕様」を参照してください。

■対応OS
Windows 10・8.1・8(64・32bit)・7(64・32bit)・Vista(64・32bit)・XP(SP2以降)
Mac OS X 10.5~10.9

2.各部名称と働き

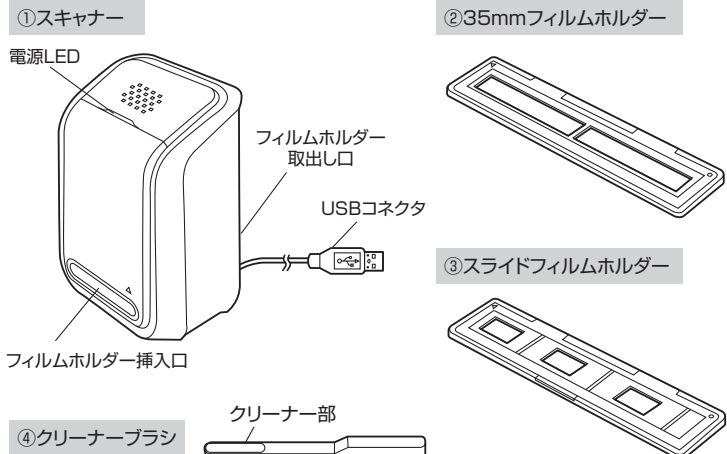

3.付属のソフト(Media Impression 2)をインストール

ソフトのインストールは、他のアプリケーション等をすべて終了させてから行ってください。

Windowsの場合

(1)Windowsを完全に起動させ、付属のドライバディスクをCD-ROMドライブにセットしてください。 ※使用機器・OSによって画像は若干異なります。

(2)「Media Impression」をクリックしてインストールを開始します。



(3)「日本語」を選択し、「OK」をクリックしてください。

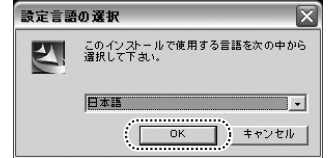

(4)「次へ」をクリックしてください。

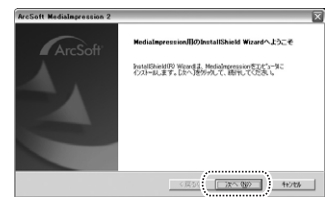

(5)「はい」をクリックしてください。

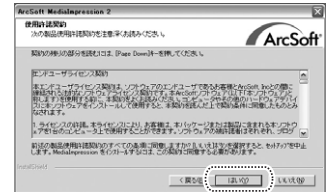

(6)「次へ」をクリックしてください。(インストール先を指定する場合は「参照」をクリックしてください)



(7)ユーザー名と、CDに記載のシリアル番号を入力してください。

ユーザー名は入力しなくてもソフトのインストールが可能です。

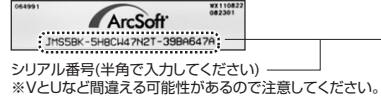

(8)「次へ」をクリックしてください。



(9)関連付けられたファイル形式をチェックして、「次へ」をクリックしてください。



(10)完了をクリックし、パソコンを再起動してください。

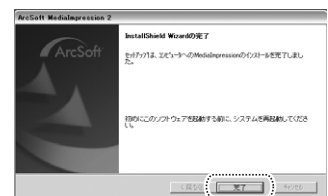

Macの場合

(1) Macを完全に起動させ、付属のドライブディスクをCD-ROMドライブにセットしてください。
※使用機器・OSによって画像は若干異なります。

(2) インストーラが起動しますので「続ける」をクリックしてください。



(3) 「続ける」をクリックしてください。



(4) 使用許諾を確認してから「同意する」をクリックしてください。

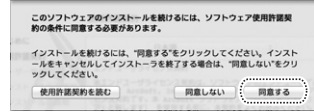

(5) ユーザー名とCDに記載のシリアル番号を入力してください。



シリアル番号
※VとUなど間違える可能性があるので注意してください。



(6) 「インストール」をクリックします。



(7) 「閉じる」をクリックして終了です。



4. フィルムをホルダーにセット

●35mmフィルム

複数のコマがつながった状態のネガフィルムです。カラーとモノクロ(白黒)両方のフィルムに対応しています。それぞれ同様にして35mmフィルムホルダーにセットします。

(1) 35mmフィルムホルダーを開けます。
※取っ手部を持ち上げてください。
※無理に力をかけないでください。

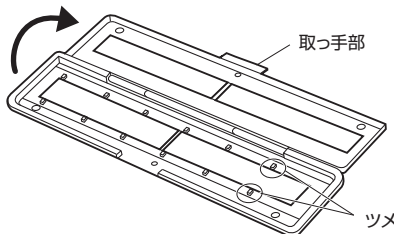

(2) フィルムをセットします。
※フィルムに指紋等を付けないよう、フィルムの取扱いには十分注意してください。

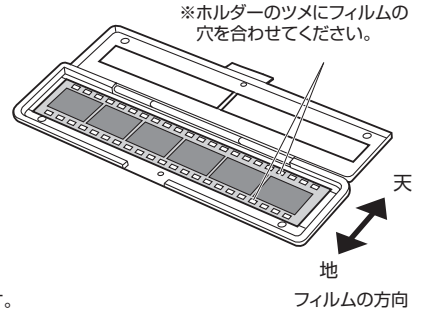

(3) 35mmフィルムホルダーを閉じます。
※しっかりと閉じてください。

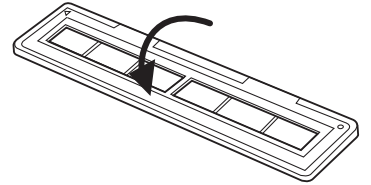

●スライドフィルム

1コマ1コマが枠にはめこまれたポジフィルムです。カラーとモノクロ(白黒)両方のフィルムに対応しています。それぞれ同様にしてスライドフィルムホルダーにセットします。最大3コマまでセット可能です。

(1) スライドフィルムホルダーを開けます。
※取っ手部を持ち上げてください。
※無理に力をかけないでください。

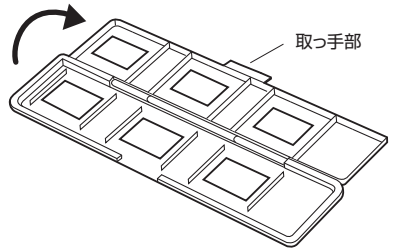

(2) フィルムをセットします。
※フィルムに指紋等を付けないよう、フィルムの取扱いには充分注意してください。

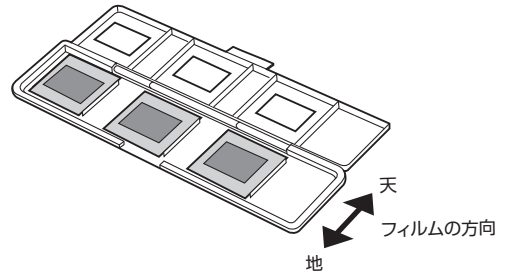

(3) スライドフィルムホルダーを閉じます。
※しっかりと閉じてください。

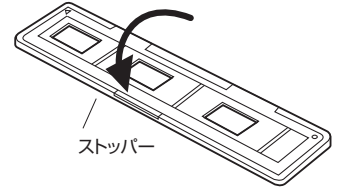

4. フィルムをホルダーにセット

5. ホルダーをスキャナーにセット

本体のフィルムホルダー挿入口にフィルムをセットしたフィルムホルダーを差し込みます。問題なくスライドするかどうかを確認してください。
※下図の方向に正しく差し込んでください。
※取出す場合は背面(USBケーブルのある方)へゆっくり引き抜いてください。

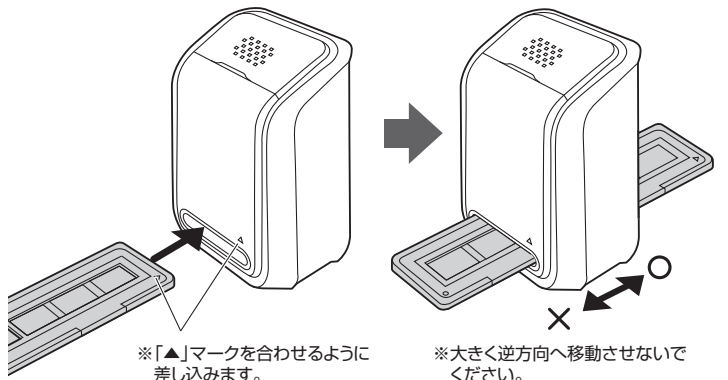

9.画像の編集

...簡単な手順で画像を補正できます。

編集する画像を選択して、「写真編集」から「簡単補正」を選択します。



簡単補正ウィザードが表示されます。補正を行う項目をチェックを付け、「次へ」をクリックします。



チェックを付けた補正項目が順に表示されます。スライダーやボタンなどで補正を行い、「次へ」をクリックしてください。(1つ前の作業に戻るには「戻る」をクリックします。補正を行わない場合は「キャンセル」をクリックします)

全ての補正が終了したら、「名前を付けて保存」をクリックして、補正した画像を保存してください。

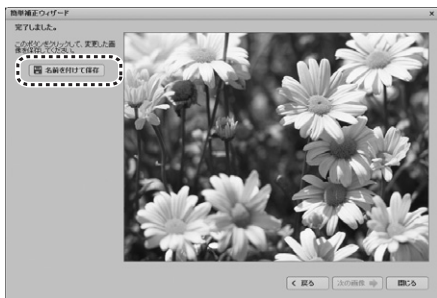

写真編集 ...簡単補正よりも細かく画像を修正することができます。

編集する画像を選択して、「写真編集」から「写真編集ツール」を選択します。写真編集ツールのウィンドウが表示されます。



タブをクリックして編集する項目を選択し、ウィンドウ左側のスライダーやボタンなどで編集を行います。

最後に「名前を付けて保存」をクリックして、修正した画像を保存してください。

スライドショーの作成

サムネイル表示画面からスライドショーに入れる画像を複数選択します。
複数選択の方法...Windowsの場合:「Shift」や「Ctrl」キーを押しながらクリック
Mac OSの場合:「Shift」や「command」キーを押しながらクリック
「スライドショー」から「スライドショーを作成」を選択します。

10.レンズのクリーニング

読み込んだ画像に汚れなどがある場合、レンズのクリーニングが必要です。

「取得」から「フィルムスキャナーからの取得」を選択し、プレビュー画面を表示してください。フィルムホルダーはセットせずにプレビュー画面でレンズの汚れを確認してください。クリーナーブラシを差し込み、汚れを取除いてください。

クリーナーブラシのクリーナー部は清潔で乾いた状態で使用してください。水に濡らした状態や、洗剤をつけた状態で使用しないでください。

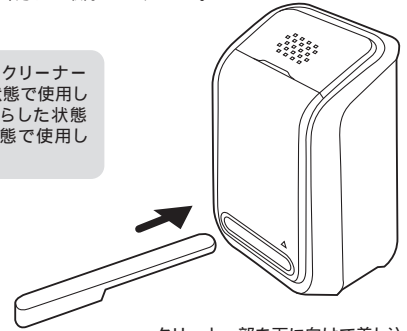

クリーナー部を下に向けて差し込みます。

11.仕様

サイズ・重量	W105xD95xH150mm・360g
センサー	1/2.5型 517万画素 CMOSイメージセンサー
レンズ	F6.4、2G2P(2層ガラス+2層プラスチック)
焦点距離	固定(12.36mm)
露出補正	自動
カラーバランス	自動
解像度	1800dpi:2520×1680ピクセル 3600dpi:5040×3360ピクセル 3600dpiでスキャンされた画像は画像補正されています。
データ変換	24bit RGBカラー
アスペクト比	3:2
対応フィルム	135mmフィルム(24×36mm) カラー・白黒対応、6コマまでセット可能 スライドフィルム(マウント付き50×50mm) 3コマまでセット可能
光源	白色LEDライト×3
電源	USBより給電
インターフェース	USB2.0

必要な機器構成

Windows

Pentium IV1.6GHz以上のCPU、512MB以上のメモリ、500MB以上のハードディスク空き容量、USB2.0ポートに1つの空き、CD-ROMドライブ、XGA(1024×768)以上のディスプレイ

Mac OS

PowerPC G5以上またはIntel Core Duo以上のCPU、768MB以上のメモリ、500MB以上のハードディスク空き容量、USB2.0ポートに1つの空き、CD-ROMドライブ、XGA(1024×768)以上のディスプレイ

保証規定

- 保証期間内に正常な使用状態でご使用の場合に限り品質を保証しております。万一保証期間内で故障がありました場合は、弊社所定の方法で無償修理いたしますので、保証書を製品に添えてお買い上げの販売店までお持ちください。
- 次のような場合は保証期間内でも有償修理になります。
 - 保証書をご提示いただけない場合。
 - 所定の項目をご記入いただけない場合、あるいは字句を書き換えられた場合。
 - 故障の原因が取扱い上の不注意による場合。
 - 故障の原因がお客様による輸送・移動中の衝撃による場合。
 - 天変地異、ならびに公害や異常電圧その他の外部要因による故障及び損傷の場合。
 - 竊盗や中古販売、オークション、転売などでご購入された場合。
- お客様自身による改造または修理があったと判断された場合は、保証期間内での修理もお受けいたしかねます。
- 本製品の故障、またはその使用によって生じた直接・間接の損害については弊社はその責を負わないものとします。
- 本製品を使用中に発生したデータやプログラムの消失、または破損についての補償はいたしかねます。
- 本製品は医療機器、原子力設備や機器、航空宇宙機器、輸送設備や機器などの人命に関わる設備や機器、及び高度な信頼性を必要とする設備や機器やシステムなどへの組込みや使用は意図されておりません。これらの用途に本製品を使用され、人身事故、社会的障害などが生じても弊社はいかなる責任も負いかねます。
- 修理ご依頼品を郵送、またはご持参される場合の諸費用は、お客様のご負担となります。
- 保証書は再発行いたしませんので、大切に保管してください。
- 保証書は日本国内においてのみ有効です。

保証書

サンワサプライ株式会社

型番 400-SCN006	シリアルナンバー
お客様・お名前・ご住所・TEL	
販売店名・住所・TEL	
保証期間 6ヶ月	お買い上げ年月日 年 月 日