

完全ワイヤレスヘッドセット(送信機付き) 取扱説明書

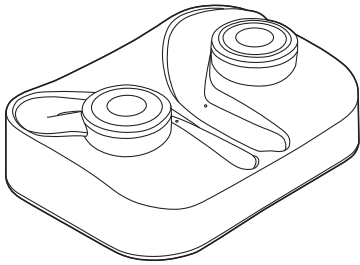

この度は完全ワイヤレスヘッドセット(送信機付き)「**400-BTTWS4BK**」(以下本製品)をお買い上げいただき誠にありがとうございます。この取扱説明書では、本製品の使用方法や安全にお取り扱いいただくための注意事項を記載しています。ご使用前によくご覧ください。読み終わったあともこの取扱説明書は大切に保管してください。

最初にご確認ください

お使いになる前に、セット内容がすべて揃っているかご確認ください。万一、足りないものがありましたら、お買い求めの販売店にご連絡ください。

セット内容

- | | |
|--------------------|------------------------|
| ①ヘッドセット(L).....1個 | ⑤3.5mmオーディオケーブル.....1本 |
| ②ヘッドセット(R).....1個 | ⑥光デジタルケーブル.....1本 |
| ③送信機(充電ケース).....1台 | ⑦アナログ変換ケーブル.....1本 |
| ④充電用USBケーブル.....1本 | ⑧取扱説明書・保証書(本書).....1部 |

※欠品や破損があった場合は、品番(400-BTTWS4BK)と上記の番号(①~⑦)と名称(充電用USBケーブルなど)をお知らせください。

デザイン及び仕様については改良のため予告なしに変更することがあります。

本書に記載の社名及び製品名は各社の商標又は登録商標です。

サンワサプライ株式会社

絵表示の意味

注意 人がけがを負う可能性、または物的損害の発生が想定される内容

注意 注意していただきたい内容

安全にお使いいただくためのご注意(必ずお守りください)

- 使用する前に音量を最小にしてください。突然大きな音がすると、聴力を損なう恐れがあります。
- 耳を刺激するような大きな音量で長時間つけて聞くと、聴力に悪影響を与えることがあります。耳を守るため、音量を上げすぎないようにご注意ください。
- 内部に燃えやすいものや水などの液体が入った場合は、使用を中止し、お買い上げいただいた販売店または弊社にご相談ください。そのままでご使用になりますと、火災や故障および感電事故の原因になります。
- 内部を開けますと、故障や感電事故の原因になります。内部に触れることは絶対におやめください。また、内部を改造した場合の性能劣化については保証いたしません。
- 濡れた手でケーブルなどを抜き差ししないでください。感電の原因になります。
- 本製品を使用中に気分が悪くなった場合は、すぐに使用を中止してください。
- ペースメーカーなどの医療機器を使用している方は、医師に相談の上で使用してください。
- 小さいお子様には使用させないでください。

注意

- 本製品を使用したことによって生じた動作障害やデータ損失などの損害については、弊社は一切の責任を負いかねます。
- 本製品はBluetooth対応のすべての機器との接続動作を保証したものではありません。
- 本製品は一般的な職場やご家庭での使用を目的としています。本書に記載されている以外での使用にて損害が発生した場合は、弊社は一切の責任を負いません。
- 医療機器や人命に直接的または間接的に関わるシステム、高い安全性や信頼性が求められる環境下で使用しないでください。
- 飛行機の通信システムを妨害する恐れがありますので、飛行機で本製品を使用しないでください。
- 使用しないときは、本製品の電源を切っておくことをお勧めします。本製品は、他のBluetooth機器からの接続要求にตอบสนองするため、常に電力を消費しています。

Bluetoothについて

- 本製品の使用周波数帯では、産業・科学・医療用機器などのほか、工場の製造ラインなどで使用されている移動体識別用の構内無線局(免許を要する無線局)及び特定小電力無線局(免許を要しない無線局)が運用されています。
- 本製品を使用する前に、近くで移動体識別用の構内無線局及び特定小電力無線局が運営されていないことを確認してください。
- 万一、本製品から移動体識別用の構内無線局に対して電波干渉の事例が発生した場合には、使用場所を変えるか、速やかに電波の発信を停止してください。

良好な通信を行うために

- 他の機器と見通しの良い場所で通信してください。建物の構造や障害物によっては、通信距離が短くなります。特に鉄筋コンクリートや人間の身体(接触した状態)などを挟むと、雑音が入ったり通信不能になる場合があります。
- Bluetooth対応のヘッドホン・ヘッドセット・スピーカーなどの音楽・音声機器とマウス・キーボードなどを同時に接続し使用した場合、音楽や音声が途切れることがあります。
- Bluetooth接続においては、無線LANその他の無線機器の周囲、電子レンジなど電波を発する機器の周囲、障害物の多い場所、その他電波状態の悪い環境で使用しないでください。接続が頻繁に途切れたり、通信速度が極端に低下したり、エラーが発生する可能性があります。
- IEEE802.11g/bの無線LAN機器と本製品などのBluetooth機器は同一周波数帯(2.4GHz)を使用するため、近くで使用すると互いに電波障害を発生し、通信速度が低下したり接続不能になる場合があります。この場合は、使用しない機器の電源を切ってください。
- 無線機や放送局の近くで正常に通信できない場合は、使用場所を変更してください。

本製品を使って、できること

a. テレビの音を聞く

b. パソコンで音楽を聞く

1. Bluetoothを搭載していないパソコン(USB接続)
2. パソコン内蔵のBluetooth機能やBluetoothアダプタを使う

c. スマホで通話・音楽を聞く

d. 2台目のヘッドセットを接続する

→裏面の、6.接続方法 をご覧ください。

1.仕様

ヘッドセット

電 源	リチウムポリマーバッテリー
充 電 時 間	最大約2.5時間
電 源 持 続 時 間	音楽 約5時間、通話 約5.5時間、待受 約110時間
サ イ ズ ・ 重 量	約W72×D11×H25mm・約15.2g

<Bluetooth仕様>

適 合 規 格	Bluetooth Ver.5.0(Class2)
通 信 距 離	最大約10m(使用環境によって異なります)
送 信 出 力	Class2
伝 送 方 式	GFSK
再生周波数帯域	20~20,000Hz
対応プロファイル	A2DP/AVRCP/HFP/HSP
対応コーデック	SBC
マルチポイント	非対応
対 応 機 種	Bluetooth 5.0 以下のBluetoothデバイスに対応 Bluetooth内蔵スマートフォン、iPad/iPhone、パソコンなど

<マイク仕様>

マイク指向性	無(全)指向性
マイク感度	-42±2dB (0dB=1V/ubar,at 1kHz)

送信機(充電ケース)

適 合 規 格	Bluetooth Ver.5.0
通 信 距 離	最大約100m(使用環境によって異なります)
送 信 出 力	Class1
オーディオコーデック	SBC、apt-X、aptX-L、aptX-HD、FS
マルチポイント	対応
サ イ ズ ・ 重 量	約W104×D78×H25mm・約70g

※実際の通信距離や使用時間は使用環境や使用状況によって異なります。

2.特長

- 送信機(充電ケース)付きの完全ワイヤレスヘッドセットです。
- 送信機(充電ケース)をテレビに接続してワイヤレスで音声を聞くことができます。
- ヘッドセットは使い終わったら送信機(充電ケース)に収納することができます。
- オープンイヤー型で、周りの音を聞きながら使うことができます。

3.各部の名称

①②ヘッドセット

②ヘッドセット(R)

右耳

①ヘッドセット(L)

左耳

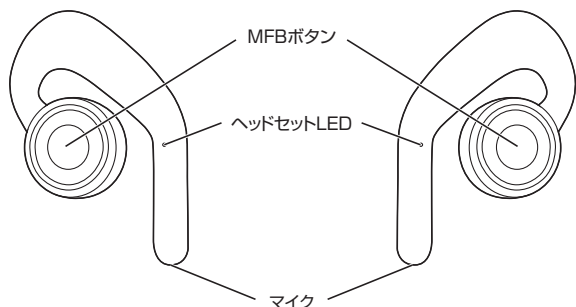

③送信機(充電ケース)

送信機(充電ケース)LED

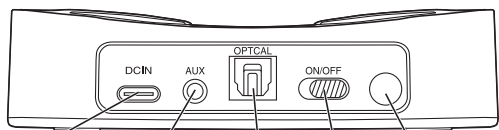
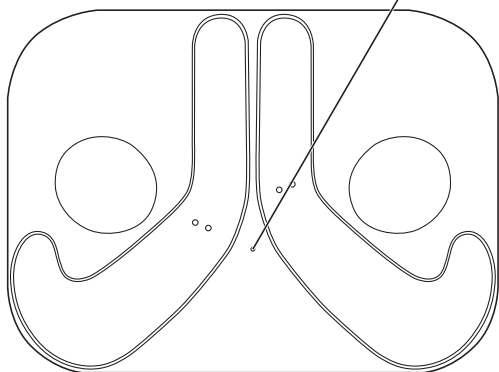

充電用 USBポート 3.5mm ステレオミニジャック 光デジタルポート 電源スイッチ MFBボタン

4.初めてお使いになる前の準備

充電する

① 付属の充電用USBケーブルで本製品とAC充電器を接続して充電します。

① はじめてご使用になるときは、赤色に点灯したヘッドセットLEDが消灯するまで充電してください。

① 必ず付属の充電用USBケーブルで充電してください。

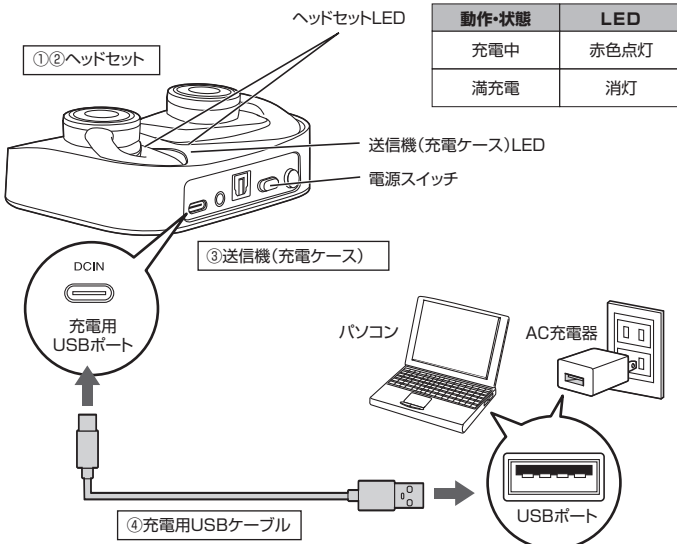

5.各種操作方法一覧

基本操作

①②ヘッドセット

動作・状態	操作方法	LED	ボイスアナウンス
電源ON	送信機(充電ケース)からヘッドセットを取出す。 ※送信機(充電ケース)は充電用USBケーブルで電源に接続する。 またはヘッドセットのMFBボタンをそれぞれ約3秒以上長押しする。	青色に点灯	Power on
電源OFF	送信機(充電ケース)にヘッドセットを収納する。 またはヘッドセットのMFBボタンをそれぞれ1回押し、2回目を約3秒長押しする。	収納した場合/ 赤色LEDが点灯 ヘッドセットを 取出している場合/ 赤色LED点灯後消灯	Power off
電池残量低下	—	赤色点滅	—
ペアリングモード	ヘッドセットを取上げると自動的にペアリングモードになる。	青赤交互点滅	Pairing
ペアリング成功	—	青点滅	Your headset is connected
機器未接続	—	青赤交互点滅	—
機器接続中	—	青点滅	—
初期化	電源OFFの状態からヘッドセットのMFBボタンを長押し→赤点灯→消灯するまで。	—	—
音量の調節	ヘッドセットのMFBボタンを長押しする。 左:音量下げる 右:音量上げる	—	—
Siri/Googleアシスタント起動	ヘッドセットのMFBボタンを3回押し	—	—

③送信機(充電ケース)

動作・状態	操作方法	LED
電源ON	電源スイッチをONにする	青点滅
電源OFF	電源スイッチをOFFにする	赤点灯→消灯
ペアリングモード	送信機(充電ケース)のMFBボタンを長押し	青赤交互点滅
ペアリング成功	—	青点灯
機器未接続	—	青点滅
機器接続中	—	青点灯
初期化	送信機(充電ケース)のMFBボタンを10秒長押し	紫に5回点滅

音楽再生時

①②ヘッドセット

動作・状態	操作方法	ヘッドセットLED
音楽再生/一時停止	ヘッドセットMFBボタンを1回押し	青点滅
曲送り	ヘッドセット右側のMFBボタンを2回押し	
曲戻し	ヘッドセット左側のMFBボタンを2回押し	

※一部動作しない場合があります。

通話時

①②ヘッドセット

動作・状態	操作方法	ヘッドセットLED	ボイスアナウンス
電話に出る	着信中にヘッドセットMFBボタンを押す	青点滅	—
電話を切る	通話中にヘッドセットMFBボタンを押す		
着信拒否	着信中にヘッドセットMFBボタンを約2秒長押し		Call Rejected

6. 接続方法

a. テレビの音を聞く

■ 送信機(充電ケース)とヘッドセットを組み合わせて使う

1. テレビと送信機(充電ケース)を接続する

3.5mmオーディオケーブル接続または光デジタルケーブル接続のどちらかを選びます。

● 3.5mmオーディオケーブル接続

RCA端子に接続またはヘッドホン端子に接続のどちらかを選びます。

・ RCA端子に接続

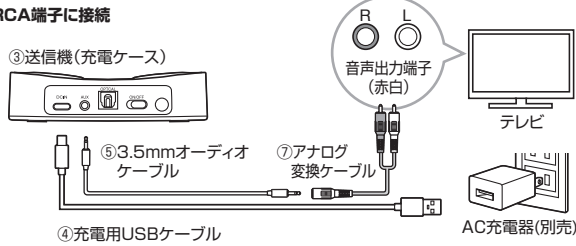

・ ヘッドホン端子に接続



● 光デジタルケーブル接続

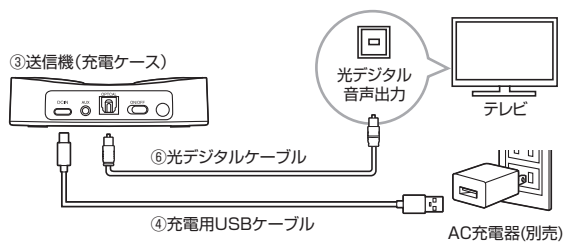

- テレビ側の「音声出力設定」を行わないとヘッドホン(ヘッドセット)出力端子から音声が出力されない場合があります。
- テレビの仕様によって、テレビ本体のスピーカーとヘッドホン(ヘッドセット)出力の同時出力や、どちらか片方だけを出力するなどの設定が可能な機種があります。詳しくはテレビ側の取扱説明書をご覧ください。

2. ヘッドセットと送信機(充電ケース)を接続する

- ①送信機(充電ケース)の電源をONにします。
- ②ヘッドセットを取上げてペアリングモードにします。
- ③送信機(充電ケース)のMFBボタンを長押しすると青赤交互点滅になり、ヘッドセットとペアリングできます。
- ④ヘッドセットのボイスアナウンス「Your headset is connected」の音声が流れます。
- ⑤接続が完了すると、テレビの音声を楽しむことができます。

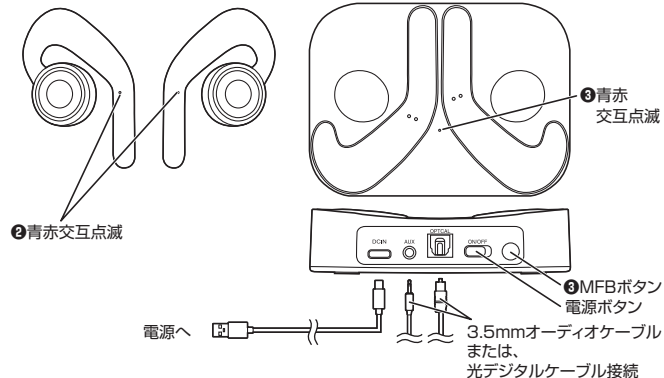

ヘッドセットと送信機(充電ケース)の再接続

ヘッドセットを他のデバイスとペアリングした後、送信機(充電ケース)にペアリングし直す必要がある場合は、他のデバイスと切断してからヘッドセットを送信機(充電ケース)に戻します。※電源スイッチはOFF。その後ヘッドセットを取出して約20秒待ちます。ペアリング状態に入りますので、送信機(充電ケース)の電源スイッチを入れるとペアリングは完了します。

b-1. パソコンで音楽を聞く Bluetoothを搭載していないパソコン(USB接続)

■ 送信機(充電ケース)とヘッドセットを組み合わせて使う

- ①付属の充電用USBケーブルで送信機(充電ケース)とパソコンを接続します。
- ②送信機(充電ケース)の電源をONにします。
- ③パソコンの設定→システム→サウンド(Macはシステム環境設定→サウンド)を開き「400-BTTWS4BK」を選択し、登録します。
- ④ヘッドセットを取上げてペアリングモードにします。
- ⑤送信機(充電ケース)のMFBボタンを長押しすると青赤交互点滅になり、ヘッドセットとペアリングできます。
- ⑥ヘッドセットのボイスアナウンス「Your headset is connected」の音声が流れます。 ※送信機(充電ケース)とヘッドセットが接続済みならば、ヘッドセットを取出すとボイスアナウンス「Your headset is connected」の音声が流れます。
- ⑦接続が完了するとミュージックプレーヤーの音楽や、ハンズフリー通話を楽しむことができます。

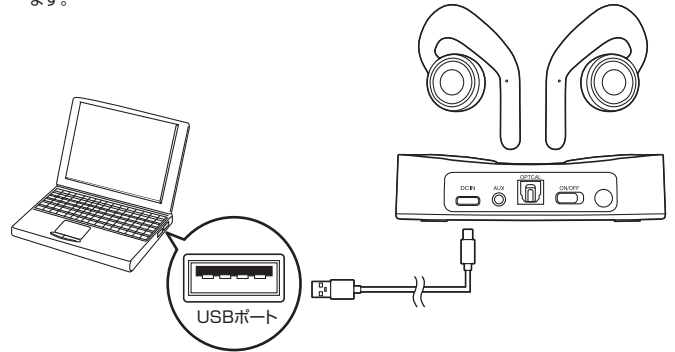

Windowsの場合

1. [設定]→[システム]→[サウンド]を選択します。



2. 出力で「400-BTTWS4BK」を選択します。

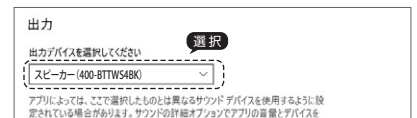

2. 入力で「400-BTTWS4BK」を選択します。 ※機種によっては音声入力できません。

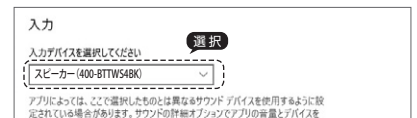

Macの場合

1. [システム環境設定]→[サウンド]→[出力]→「400-BTTWS4BK」を選択します。

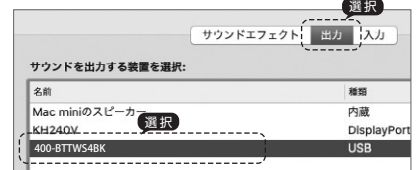

1. [システム環境設定]→[サウンド]→[入力]→「400-BTTWS4BK」を選択します。 ※機種によっては音声入力できません。

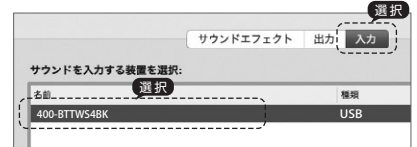

※操作画面は参考です。ご使用のパソコンのOS、機種により画面は異なります。

b-2. パソコンで音楽を聞く

パソコン内蔵のBluetooth機能やBluetoothアダプタを使う

■ ヘッドセットを単体で使う

- ①パソコンに内蔵されているBluetoothソフト、USBアダプタのソフトにより操作方法が異なります。詳しくはソフトの取扱説明書をご覧ください。

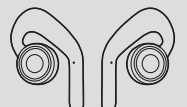

- (1)ヘッドセットを取出し、ペアリングモードにします。 ※送信機(充電ケース)はOFF。
- (2)Bluetoothソフトを起動し、新しい接続を設定します。
- (3)本製品「400-BTTWS4BK」を選択し、登録します。
例) iTunesなどの音楽を楽しむ場合は「オーディオシンク」を、Skypeなどインターネット電話でハンズフリーとして使用する場合は「ハンズフリー」で接続します。
- (4)接続が完了すると、ミュージックプレーヤーの音楽や、ハンズフリー通話を楽しむことができます。

7.よくある質問

Q)スピーカーとデバイスの通信距離は?

A) 10mまでです。間にコンクリート壁などの障害物があると、通信距離は短くなります。

Q)他のBluetooth使用者によって通信内容を傍受されますか?

A)いいえ。ペアリングによって通信が保護されます。

Q)使うたびにペアリング作業をする必要がありますか?

A)いいえ。基本的には初回だけです。電源を切っても、ペアリングの設定は残りますが、機器によっては再度ペアリングを行ってください。

Q)BluetoothキーボードやBluetoothマウスを使用するとBluetoothスピーカーからの音声が途切れる。

A)Bluetooth機器の混信、ノイズにより稀に音声が途切れる場合があります。

c.スマートフォンで通話・音楽を聞く (Bluetooth接続)

■ヘッドセットを単体で使う

本製品をお手持ちのスマートフォンなどBluetooth機器で使用するためには、お手持ちの機器とペアリングを行う必要があります。

(例)スマートフォンとの接続方法※詳しくは接続機器の説明書をご覧ください。

①ヘッドセットを送信機(充電ケース)から取出すと自動的にペアリングモードになります。
※ヘッドセットLEDが、青点灯→紫点滅→赤青交互点滅がペアリングモードです。(ボイスアナウンス「Pairing」)

※送信機(充電ケース)の電源はOFFにしてください。

②スマートフォンのBluetoothを「ON」にして「400-BTTWS4BK」を選択します。

③本製品とスマートフォンとの接続が完了します。

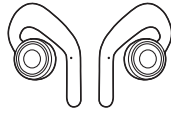

デバイス名	400-BTTWS4BK
パスキー	0000

iOSの場合

1.[設定]→[Bluetooth]を選択します。



2.[Bluetooth]をONにし、「400-BTTWS4BK」を選択します。



※パスキーを要求された場合は0000を入力してください。

Androidの場合

1.[設定]→[Bluetooth]を選択します。



2.[Bluetooth]をONにし、「400-BTTWS4BK」を選択します。

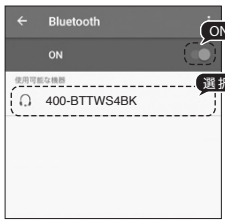

※パスキーを要求された場合は0000を入力してください。

※操作画面は参考です。ご使用のスマートフォンのOS、機種により画面は異なります。

d.2台目のヘッドセットを接続する

■送信機(充電ケース)とヘッドセット、お手持ちのヘッドセットを使う

①送信機(充電ケース)の電源をONにします。

②1台目をペアリングします。

③送信機(充電ケース)のMFBボタンを5秒間長押しして、ペアリングモードにします。

④お手持ちのBluetoothヘッドセットを送信機(充電ケース)のできるだけ近くで、ペアリングするように設定します。

※ペアリングの設定は接続するお手持ちのBluetoothヘッドセットの取扱説明書をご覧ください。

※お手持ちのBluetoothヘッドセットは、他のデバイスとのペアリングを解除してください。

⑤お手持ちのBluetoothヘッドセットと送信機(充電ケース)は自動的に接続されます。

⑥接続が完了すると2台のヘッドセットを、テレビやパソコンで使用することができます。

⑦送信機(充電ケース)のLEDが紫に点灯します。

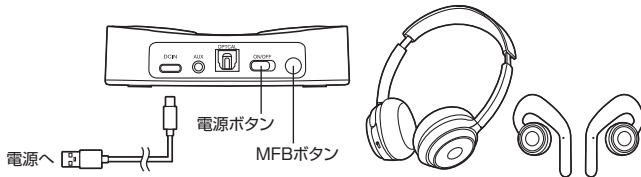

各機器との接続について

一度ペアリングすると、機器の電源をOFFにしても設定が残ります。再度電源をONにすると、最後に接続されていた機器と自動的に接続され使用できます。接続が切断されている場合は、再度ペアリングを行ってください。

①同時に他の機器と同じプロファイルで接続(使用)することはできません。また、HSP(ヘッドセットプロファイル)とHFP(ハンズフリープロファイル)も同時に接続(使用)することはできません。

8.保証規定

1)保証期間内に正常な使用状態でご使用の場合に限り品質を保証しております。取扱説明書、本体ラベル、表示等の注意書きに従った使用状態で保証期間内に故障した場合、弊社所定の方法で交換いたします。

2)次のような場合は保証期間内でも有償修理になります。

- (1)保証書をご提示いただけない場合。
- (2)所定の項目をご記入いただけない場合、あるいは字句を書き換えられた場合。
- (3)故障の原因が取扱い上の不注意による場合。
- (4)故障の原因がお客様による輸送・移動中の衝撃による場合。
- (5)天変地異、ならびに公害や異常電圧その他の外部要因による故障及び損傷の場合。
- (6)譲渡や中古販売、オークション、転売などでご購入された場合。

3)お客様ご自身による改造または修理があったと判断された場合は、保証期間内での修理もお受けいたしかねます。

4)本製品の故障、またはその使用によって生じた直接、間接の損害については弊社はその責を負わないものとします。

5)本製品を使用中に発生したデータやプログラムの消失、または破損についての補償はいたしかねます。

6)本製品は医療機器、原子力設備や機器、航空宇宙機器、輸送設備や機器などの人命に関わる設備や機器、及び高度な信頼性を必要とする設備や機器やシステムなどへの組み込みや使用は意図されておりません。これらの用途に本製品を使用され、人身事故、社会的障害などが生じても弊社はいかなる責任も負いかねます。

7)修理ご依頼品を郵送、またはご持参される場合の諸費用は、お客様のご負担となります。

8)保証書は再発行いたしませんので、大切に保管してください。

9)保証書は日本国内においてのみ有効です。

保証書		サンワサプライ株式会社
型番: 400-BTTWS4BK	シリアルナンバー:	
お客様・お名前・ご住所・TEL		
販売店名・住所・TEL		
担当者名	保証期間 1年	お買い上げ年月日 年 月 日

本取扱説明書の内容は、予告なしに変更になる場合があります。

サンワサプライ株式会社

ver.1.0

サンワダイレクト / 〒700-0825 岡山県岡山市北区田町1-10-1 TEL.086-223-5680 FAX.086-235-2381 CA/BC/ETDaNo