

Bluetoothモノラルヘッドセット 取扱説明書



この度は、Bluetoothモノラルヘッドセット【400-BTMH013BK】(以下本製品)をお買い上げいただき誠にありがとうございます。この取扱説明書では、本製品の使用方法や安全にお取り扱いいただくための注意事項を記載しています。ご使用前によくご覧ください。読み終わったあとこの取扱説明書は大切に保管してください。

最初にご確認ください

お使いになる前に、セット内容がすべて揃っているかご確認ください。
万一、足りないものがありましたら、お買い求めの販売店にご連絡ください。

セット内容

- ①ヘッドセット 1台
- ②充電用クレードル 1台
- ③充電用USBケーブル 1本
- ④取扱説明書・保証書(本書) 1部

※欠品や破損があった場合は、品番(400-BTMH013BK)と上記の番号(①~④)と名称(充電用USBケーブルなど)をお知らせください。

デザイン及び仕様については改良のため予告なしに変更することがあります。
本書に記載の社名及び製品名は各社の商標又は登録商標です。

サンワサプライ株式会社

ヘッドセットを安全にご使用いただくために

- 自転車やバイク、自動車などの運転中に絶対に使用しないでください。交通事故の原因になります。運転以外にも、踏切や駅のホーム、道路、工事現場など周囲の音が聞こえないと危険な場所では使用しないでください。
- 歩行中に使用する場合は、周囲の交通に十分注意してください。交通事故の原因になります。
- 使用する前に音量を最小にしてください。突然大きな音がすると、聴力を損なう恐れがあります。
- 耳を刺激するような大きな音量で長時間続けて聞くと、聴力に悪影響を与えることがあります。耳を守るため、音量を上げすぎないようにご注意ください。
- 内部に燃えやすいものや水などの液体がかかった場合は、使用を中止し、お買い上げいただいた販売店または弊社にご相談ください。そのままご使用になりますと、火災や故障および感電事故の原因になります。
- 内部を開けますと、故障や感電事故の原因になります。内部に触れることは絶対におやめください。また、内部を改造した場合の性能劣化については保証いたしません。
- 濡れた手で充電したり、充電ポートに触れたりしないでください。感電の原因になります。
- 本製品を使用中に気分が悪くなった場合は、すぐに使用を中止してください。
- ペースメーカーなどの医療機器を使用している方は、医師に相談の上で使用してください。
- 小さいお子様には使用させないでください。

Bluetoothヘッドセットについてのご注意

- 本製品を使用したことによって生じた動作障害やデータ損失などの損害については、弊社は一切の責任を負いかねます。
- 本製品はBluetooth対応のすべての機器との接続動作を保証したものではありません。
- 本製品は一般的な職場やご家庭での使用を目的としています。本書に記載されている以外のご使用にて損害が発生した場合には、弊社は一切の責任を負いません。
- 医療機器や人命に直接的または間接的に関わるシステム、高い安全性や信頼性が求められる環境下では使用しないでください。
- 高い安全性や信頼性が要求される機器や電算機システムなどと直接的または間接的に関わるシステムでは使用しないでください。
- 飛行機の通信システムを妨害する恐れがありますので、飛行機で本製品を使用しないでください。
- 必要以上に長時間の充電はしないでください。
- 電池(内蔵型リチウムポリマーバッテリー)は使用状況によって異なりますが、約300~400回繰り返し充電できます。
- 電池(内蔵型リチウムポリマーバッテリー)は消耗品ですので、保証の対象にはなりません。
- 十分に充電した電池で使用時間が著しく短くなってきたり、ご使用いただけない場合は、電池の寿命です。弊社では電池の交換を行っておりませんので、新しい製品をお買い求めください。
- 本製品を長期間使用しなかった場合、内蔵されている電池の性能が低下してしまう可能性があります。本製品を長期間保存する場合は、月に1回を目安に充電を行ってください。
- 本製品が濡れているときは絶対に充電しないでください。感電やショートなどによる火災や故障の原因となります。
- 充電が終わったら必ずケーブルを取外してください。また、十分な充電時間を過ぎてても充電が完了しない場合は充電を終えてください。所定の充電時間を超過して充電した場合、電池が発熱・発火する危険性があります。
- 本製品を使用中に発生したデータの消失、機器の故障などの保証はいたしかねますので、あらかじめご了承ください。

Bluetoothについて

- 本製品の使用周波数帯では、産業・科学・医療用機器等のほか、工場の製造ライン等で使用されている移動体識別用の構内無線局(免許を要する無線局)及び特定小電力無線局(免許を要しない無線局)が運用されています。
- 本製品を使用する前に、近くで移動体識別用の構内無線局及び特定小電力無線局が運営されていないことを確認してください。
- 万一、本製品から移動体識別用の構内無線局に対して電波干渉の事例が発生した場合には、使用場所を変えるか、速やかに電波の発射を停止してください。

■ 良好な通信を行うために

- 他の機器と見通しの良い場所で通信してください。建物の構造や障害物によっては、通信距離が短くなります。特に鉄筋コンクリートや人間の身体(接触した状態)などを挟むと、雑音が入ったり通信不能になる場合があります。
- Bluetooth対応のヘッドホン・ヘッドセット・スピーカーなどの音楽・音声機器とマウス・キーボードなどを同時に接続し使用した場合、音楽や音声が入り切ることがあります。
- Bluetooth接続においては、無線LANその他の無線機器の周囲、電子レンジなど電波を発する機器の周囲、障害物の多い場所、その他電波状態の悪い環境で使用しないでください。接続が頻りに途切れたり、通信速度が極端に低下したり、エラーが発生する可能性があります。
- IEEE802.11g/bの無線LAN機器と本製品などのBluetooth機器は同一周波数帯(2.4GHz)を使用するため、近くで使用すると互いに電波障害を発生し、通信速度が低下したり接続不能になる場合があります。この場合は、使用しない機器の電源を切ってください。
- 無線機や放送局の近くで正常に通信できない場合は、使用場所を変更してください。

1. 特長

- Bluetooth5.0に対応したヘッドセットです。
- 単一指向性のマイク搭載で、周りのノイズを軽減し、自分の声をはっきりと相手に伝えることができます。
- 充電用クレードル付きで、使わないときはクレードルで充電ができ、必要な時にすぐ使えます。
- フレキシブルアームで自分の口元にマイクを持っていくことができます。
- スマートフォンでも使用でき、LINE通話なども楽しめます。

| | |
|-------|---------------|
| デバイス名 | 400-BTMH013BK |
|-------|---------------|

※バスキーを聞かれた場合は「0000」(ゼロ4つ)を入力してください。

2. セット内容

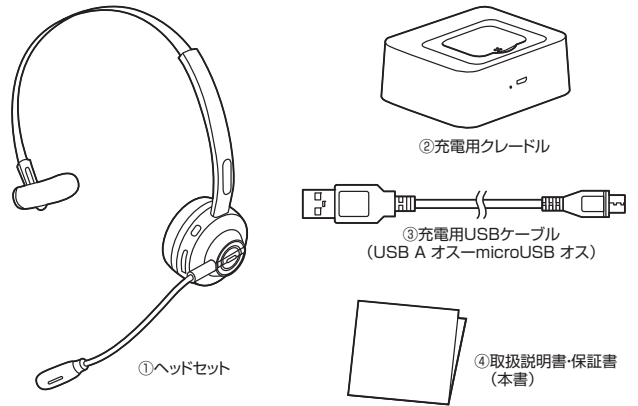

3. 各部の名称とはたらき

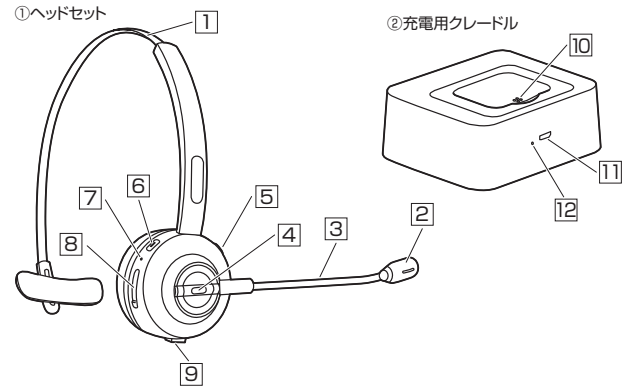

| 名称 | 機能 |
|-----------------|--|
| ① ヘッドバンド | 長さの調節ができます |
| ② マイク | 通話時に音声入力できます |
| ③ アーム | フレキシブルアームになっており、マイク位置を自由に調整できます |
| ④ M F B ボタン | 押し方により電源のON-OFF、電話に出る・切るなど、様々な操作ができます |
| ⑤ 「+」ボタン | 押し方により音量を上げるなど、様々な操作ができます |
| ⑥ 「-」ボタン | 押し方により音量を下げるなど、様々な操作ができます |
| ⑦ L E D | 操作によりLEDが点灯します |
| ⑧ 充電ポート | 付属の充電用USBケーブルを挿して直接ヘッドセットを充電できます |
| ⑨ 充電端子(クレードル用) | 充電用クレードルの充電端子に取付けてヘッドセットを充電できます |
| ⑩ 充電端子(ヘッドセット用) | ヘッドセットの充電端子を取付けてヘッドセットを充電できます |
| ⑪ 充電ポート | 付属の充電用USBケーブルを挿して充電用クレードルからヘッドセットを充電できます |
| ⑫ 充電LED | 充電中にLEDが赤色に点灯します |

※ボタン操作とLEDについて詳しくは「6.LED-各種操作について」をご確認ください。

⚠ 充電ポートに水が入らないようにしてください。

4. 装着方法

状況に合わせて左右どちらでも使用できます。ヘッドバンドの長さを調整して頭に合わせてください。アームはフレキシブルアームになっており、マイク位置を自由に調整できます。

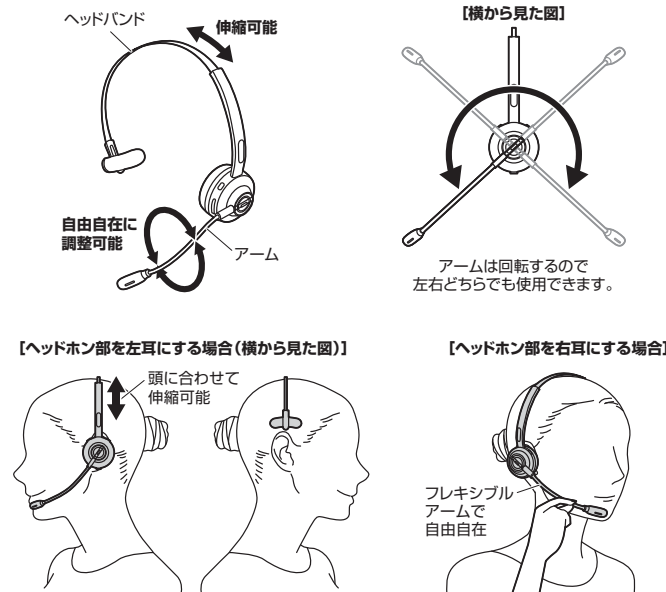

5. 充電方法

- はじめてご使用になるときは、ヘッドセットの赤いLEDが消灯し、青いLEDが点灯するまで充電してください。
- 必ず付属の充電用USBケーブルで充電してください。

充電用クレードルで充電する場合

- 1 下図のように付属の充電用USBケーブルを充電用クレードルの充電ポートに接続します。
- 2 ヘッドセットの充電端子を充電用クレードルの充電端子の位置に合わせて取付けます。
- 3 充電用USBケーブル(Aコネクタ)をパソコンやAC充電器に接続します。充電中はヘッドセットのLEDが赤く点灯し、充電用クレードルのLEDが赤く光ります。
- 4 ヘッドセットのLEDが青く点灯したら充電完了です。

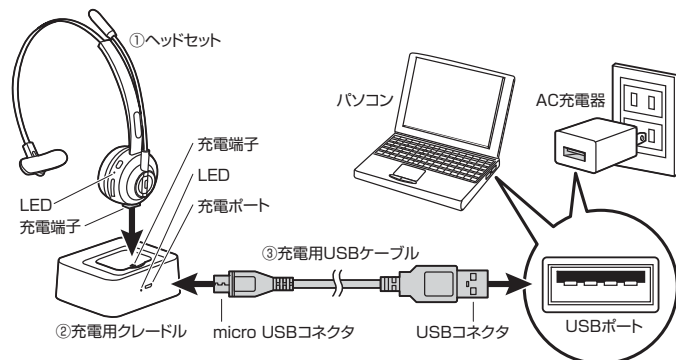

ヘッドセットの充電ポートで充電する場合

- 1 下図のように付属の充電用USBケーブルをヘッドセットの充電ポートに接続します。
- 2 充電用USBケーブル(Aコネクタ)をパソコンやAC充電器に接続します。充電中はヘッドセットのLEDが赤く点灯します。
- 3 ヘッドセットのLEDが青く点灯したら充電完了です。

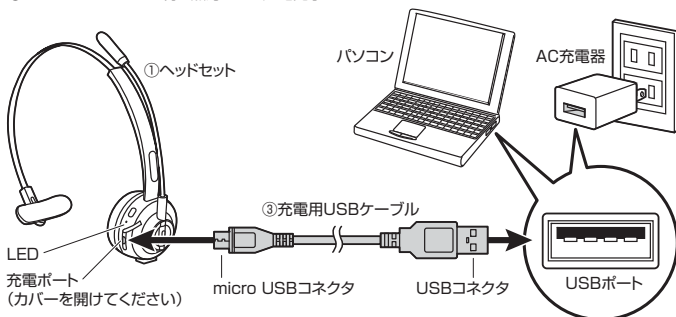

6.LED・各種操作について

①ヘッドセット(ヘッドホン部)

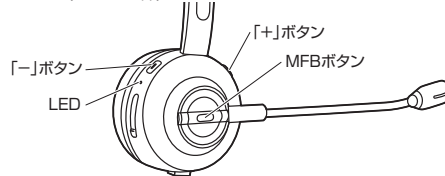

基本操作

| 動作・状態 | 操作方法 | LED表示 |
|----------|---|-------------------|
| 電源ON | MFBボタンを約1~3秒間長押し | 青色1秒間点灯→点滅 |
| 電源OFF | 電源ONの状態でもMFBボタンを約5秒間長押し | 赤色1秒間点灯→消灯 |
| ペアリングモード | 電源OFFの状態でもMFBボタンをLEDが青赤交互点滅するまで長押し、または電源ON(未接続)の状態でもMFBボタンを2回押す | 青赤交互に点滅 |
| リダイヤル | 機器との接続時にMFBボタンを2回短押し | 約5秒ごとに1回 青色に点滅 |
| 充電時 | - | 赤色点灯 |
| 充電完了 | - | 青色点灯 |
| 電池残量低下時 | - | 赤色点滅 |
| 機器との接続時 | - | 約5秒ごとに1回 青色に点滅 |
| 機器と未接続時 | - | 約2秒ごとに1回 青色に点滅 |
| Siri起動 | MFBボタンを約1秒間長押し | 約5秒ごとに1回 青色に点滅 |
| Google起動 | MFBボタンを約1秒間長押し | 約5秒ごとに1回 青色に点滅 |
| 自動電源OFF | 未接続で操作をしない状態が10分間続くと自動で電源OFF | - |

電話操作

| 動作・状態 | 操作方法 |
|---------------------|--------------------|
| 電話に出る | 着信中にMFBボタンを1回短押し |
| 電話を切る | 通話中にMFBボタンを1回短押し |
| 着信拒否 | 着信中にMFBボタンを約1秒間長押し |
| ヘッドセットスマートフォンの通話切替え | 着信中にMFBボタンを約1秒間長押し |

※リダイヤル以外で電話をかける場合などはスマートフォン・携帯電話側で操作を行う必要があります。(お使いのスマートフォン・携帯電話の取扱説明書をご覧ください)

音楽再生

| 動作・状態 | 操作方法 |
|---------|-------------------------|
| 再生・一時停止 | MFBボタンを1回短押し |
| 曲戻し・曲送り | 「+」ボタンまたは「-」ボタンを約1秒間長押し |
| 音量調節 | 「+」ボタンまたは「-」ボタンを短押し |

マルチポイント使用時

| 動作・状態 | 操作方法 |
|-----------------------|-----------------------|
| 1台目の通話を切って2台目の着信が出る | 2台目着信時にMFBボタンを1回短押し |
| 1台目の通話を保留にして2台目の着信が出る | 2台目着信時にMFBボタンを2回短押し |
| 1台目の通話を継続、2台目を着信拒否 | 2台目着信時にMFBボタンを約2秒間長押し |
| 1台目の通話と2台目の通話の切替え | 通話中にMFBボタンを2回短押し |

※接続機種により、一部の機能を使えない場合もあります。

7.マルチポイント機能について

本製品は、同時に2台の携帯電話やスマートフォン(以下、携帯電話)での待受け(マルチポイント)が可能です。

※2台の携帯電話から同時に音楽再生はできません。

※全ての携帯電話との接続動作を保証したものではありません。

マルチポイントのペアリング方法

- 1 1台目の携帯電話とヘッドセットをペアリングします。
 - 2 ヘッドセットの電源をOFFにし、1台目の携帯電話のBluetoothをOFFにします。
 - 3 2台目の携帯電話とヘッドセットをペアリングします。
 - 4 ペアリング後、ヘッドセットの電源をOFFにします。
 - 5 1台目の携帯電話のBluetoothをONにし、ヘッドセットの電源をONにします。
 - 6 2台目の携帯電話への接続が完了します。
- ※自動で接続できない場合は、携帯電話側で接続を行ってください。
※マルチポイント時の操作方法は「6.LED・各種操作について」をご覧ください。

8.複数のヘッドセットを使用する場合

30台以上を同時に使用すると接続が不安定になる場合があります。複数台使用してペアリングをする場合は必ず1台ずつペアリングをしてください。

9. 使用例

本製品をお手持ちのパソコンやスマートフォンで使用するためには、お手持ちの機器とペアリングを行う必要があります。

パソコンとの接続例

Windows 10の場合

※下記の説明はWindows OS、標準でBluetoothを内蔵しているデバイスでの例です。外付けのUSB Bluetoothアダプタなどを使用されている場合は、そちらの取扱説明書をご確認ください。

- ①ヘッドセットをペアリングモードにします。電源OFFの状態LEDが青赤交互点滅するまでMFBボタンを長押ししてください。

①ヘッドセット(ヘッドホン部)

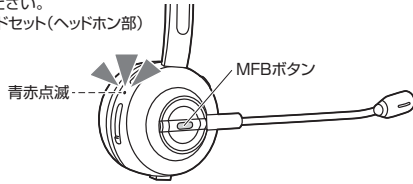

- ②左下のWindowsキーを押して、「設定」を選択します。



- ③「デバイス」を選択します。



- ④「Bluetoothとその他のデバイス」を選択し「+」を選択します。



- ⑤「Bluetooth」を選択します。



- ⑥[400-BTMH013BK]を選択します。



- ⑦接続が完了すると右図の画面になります。

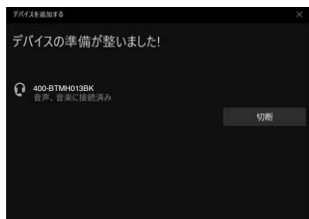

- ⑧ヘッドセットとパソコンとの接続が完了します。

①ヘッドセット(ヘッドホン部)

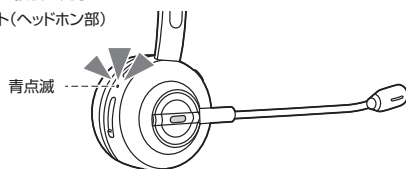

mac OSの場合

※下記手順は参考です。OSによって画面は異なります。お使いのパソコンの取扱説明書をご確認ください。

- ①ヘッドセットをペアリングモードにします。電源OFFの状態LEDが青赤交互点滅するまでMFBボタンを長押ししてください。

①ヘッドセット(ヘッドホン部)

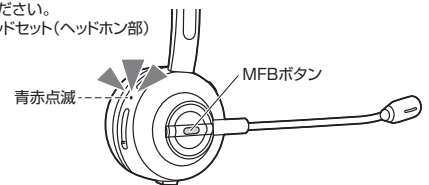

- ②「Bluetooth」を選択します。



- ③[400-BTMH013BK]を選び「接続」を選択します。



- ④ペアリングが完了すると「未接続」→「接続済み」に表記が変わります。



- ⑤ヘッドセットとパソコンとの接続が完了します。

①ヘッドセット(ヘッドホン部)

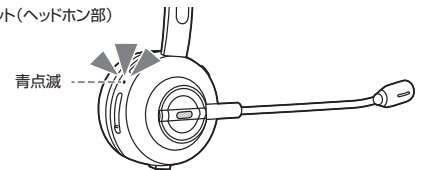

※マイク音量、ヘッドセットの音量は「システム環境設定」→「サウンド」から変更できます。

- ①「サウンド」を選択します。



- ②「出力」から[400-BTMH013BK]を選び左右の音量、バランスを調整します。



- ③「入力」から[400-BTMH013BK]を選び音声入力の音量、バランスを調整します。



スマートフォンとの接続例

※詳しくは接続機器の説明書をご覧ください。

- ①ヘッドセットをペアリングモードにします。電源OFFの状態でもLEDが青赤交互点滅するまでMFBボタンを長押ししてください。

①ヘッドセット(ヘッドホン部)

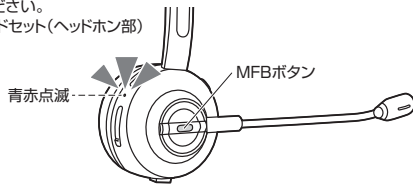

- ②スマートフォンのBluetoothを「ON」にして[400-BTMH013BK]を選択します。

iOSの場合



Androidの場合



「設定」をタップ

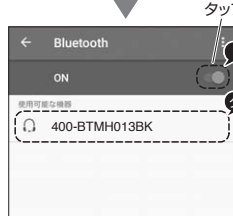
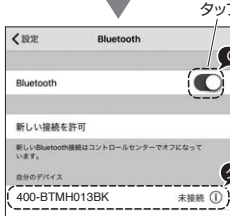

※操作画面は参考です。ご使用のスマートフォンのOS、機種により画面は異なります。
※機種により、パスキーを入力する場合があります。
パスキーを聞かれた場合は「0000」(ゼロ4つ)を入力してください。

- ③ヘッドセットとスマートフォンとの接続が完了します。

①ヘッドセット(ヘッドホン部)

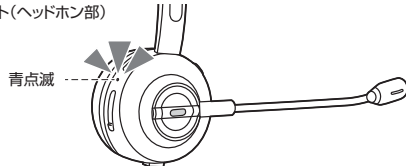

iOSの場合



Androidの場合

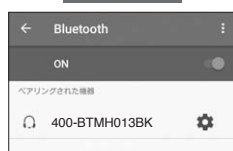

※操作画面は参考です。ご使用のスマートフォンのOS、機種により画面は異なります。
※その他の操作は「6.LED各種操作について」をご確認ください。

10.各機器との接続について

一度ペアリングすると、機器の電源をOFFにしても設定が残ります。再度電源をONにすると、最後に接続されていた機器と自動的に接続され使用できます。
使用できない場合は、MFBボタンを軽く押すか、接続または再度ペアリングを行ってください。

同時に2つの機器と同じプロファイルで接続(使用)することはできません。また、HSP(ヘッドセットプロファイル)とHFP(ハンズフリープロファイル)も同時に接続(使用)することはできません。

11.仕様

<Bluetooth仕様>

| | |
|----------|---|
| 適合規格 | Bluetooth Ver.5.0 ※Bluetooth Ver.4.2/4.1/4.0/3.0/2.0/1.2対応機器との接続も可能です。 |
| 伝送方式 | FHSS |
| 周波数範囲 | 約2.402~2.480GHz |
| 通信距離 | 最大約10m ※理論値です。 実際の通信距離や使用時間は使用環境や使用状況によって異なります。 |
| 送信出力 | Class2 ※Class1の機器との接続も可能です。 |
| 対応プロファイル | HFP/HSP/AVRCP/A2DP |
| 対応コーデック | SBC |

<その他仕様>

| | |
|--------------|---|
| サイズ・重量 | ヘッドセット/約W163xD48xH142mm・約51g 充電ケーブル/約W79xD73xH31mm・約242g |
| 電源 | 内蔵型リチウムポリマーバッテリー |
| 充電時間 | 約2時間 |
| 連続使用時間 | 連続通話:約11時間、連続音楽再生:約10時間、連続待受け:約200時間 |
| ドライバーユニットサイズ | φ23mm |
| 再生周波数帯域 | 20~20,000Hz |
| マイク感度 | -50dB±3dB |
| マイク指向性 | 単一指向性 |
| 充電コネクタ | microUSB |

| | |
|------|--|
| 対応機種 | Bluetooth対応のスマートフォン・携帯電話・パソコン ※HFP/HSP(ハンズフリー通話機能)に対応していること。 ※音楽やワンセグ再生の場合は、A2DP(音楽再生)に対応していること。 ※パソコンがBluetoothに対応していない場合はBluetooth USBアダプタをお買い求めください。 |
|------|--|

※実際の通信距離や使用時間は使用環境や使用状況によって異なります。

12.よくあるご質問

Q.接続やペアリングが突然できなくなりました。

A.ヘッドセットと機器の電源を両方とも一度切ってから、再度ペアリング接続を行ってください。

Q.ヘッドセットの音が聞こえません。また、音声入力ができません。(パソコンの場合)

- A. 1「スタート」→「コントロールパネル」→「サウンドとオーディオデバイス」を開きます。
2「オーディオ」タブを選択し、「音の再生」「録音」のデバイスがBluetoothデバイスになっていることを確認してください。
3「音声」タブを選択し、「音の再生」「録音」のデバイスがBluetoothデバイスになっていることを確認してください。

Q.音楽がモノラルのように低い音質で再生されます。

A. HSPを介して接続されている可能性があります。お使いのBluetooth機器がA2DPをサポートしているか、A2DPを介して接続されているか確認してください。

Q.ヘッドセットとデバイスの通信距離は?

A. 10mまでです。間にコンクリート壁などの障害物があると、通信距離は短くなります。

Q.他のBluetooth使用者によって通信内容を傍受されますか?

A. いいえ。ペアリングによって通信が保護されます。

Q.使うたびにペアリング作業をする必要がありますか?

A. いいえ。基本的には初回だけです。電源を切っても、ペアリングの設定は残りますが、機器によっては再度ペアリングを行ってください。

Q.電話とヘッドセットの接続が途切れたら、再接続する必要がありますか?

A. 電話の機種によって異なります。自動的に再接続する機種と、そうでない機種があります。

Q.ヘッドセットから雑音が聞こえる。

A. 通信範囲を超えたり、壁や人間の身体(接触した状態)などを挟むと雑音が入ります。

13.保証規定

- 保証期間内に正常な使用状態でご使用の場合に限り品質を保証しております。万一保証期間内で故障があった場合は、弊社所定の方法で無償修理いたしますので、保証書を製品に添えてお買い上げの販売店までお持ちください。
- 次のような場合は保証期間内でも有償修理になります。
 - 保証書をご提示いただけない場合。
 - 所定の項目をご記入いただけない場合、あるいは字句を書き換えられた場合。
 - 故障の原因が取扱上の不注意による場合。
 - 故障の原因がお客様による輸送・移動中の衝撃による場合。
 - 天変地異、ならびに公害や異常電圧その他の外部要因による故障及び損傷の場合。
 - 譲渡や中古販売、オークション、転売などでご購入された場合。
- お客様ご自身による改造または修理があったと判断された場合は、保証期間内での修理もお受けいたしかねます。
- 本製品の故障、またはその使用によって生じた直接、間接の損害については弊社はその責を負わないものとします。
- 本製品を使用中に発生したデータやプログラムの消失、または破損についての補償はいたしかねます。
- 本製品は医療機器、原子力設備や機器、航空宇宙機器、輸送設備や機器などの人命に関わる設備や機器、及び高度な信頼性を必要とする設備や機器やシステムなどへの組み込みや使用は意図されておりません。これらの用途に本製品を使用され、人身事故、社会的障害などが発生しても弊社はいかなる責任も負いかねます。
- 修理に依頼品を郵送、またはご持参される場合の諸費用は、お客様のご負担となります。
- 保証書は再発行いたしませんので、大切に保管してください。
- 保証書は日本国内においてのみ有効です。

| | | |
|--------------------------|----------------|--------------------|
| 保証書 | | サンワサプライ株式会社 |
| 型番: 400-BTMH013BK | シリアルナンバー: | |
| お客様・お名前・ご住所・TEL | | |
| 販売店名・住所・TEL | | |
| 担当者名 | | |
| 保証期間 6ヶ月 | お買い上げ年月日 年 月 日 | |

本取扱説明書の内容は、予告なしに変更になる場合があります。

サンワサプライ株式会社

ver.1.0

サンワダイレクト / 〒700-0825 岡山県岡山市北区田町1-10-1 TEL.086-223-5680 FAX.086-235-2381
BJ/AG/HADaU