

この度は、弊社製品をお買求めいただきましてありがとうございました。
パッキングケースの中には、下記の部品が入っています。

用意していただくもの……六角レンチ(8mm)、スパナ(17mm)、シートのボルトを外すためのスパナ・ドライバー等、手袋(組み立て時のケガ等を防ぐために必ず着用してください。)

寸法図

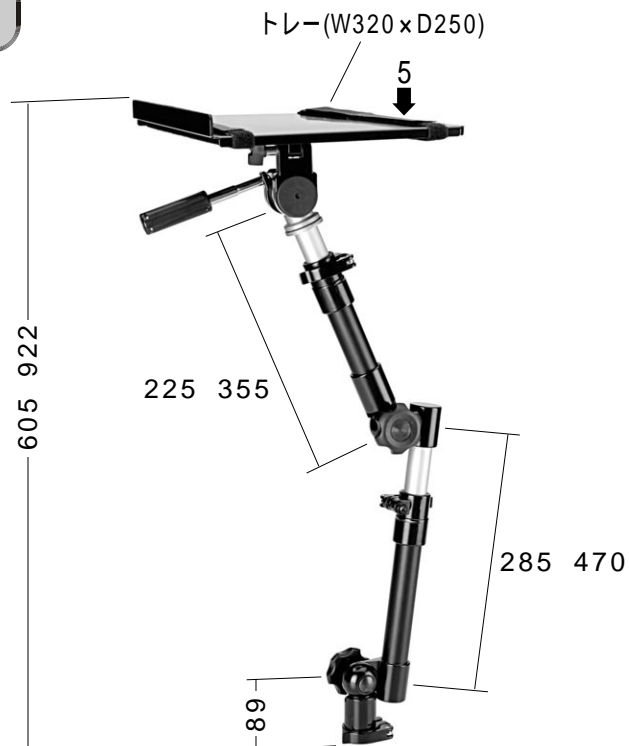

総耐荷重 5kg

注意

下記項目の内容をよく理解して頂いた上で本製品を安全に正しくご使用ください。
下記項目を無視して誤った扱いをすると、人への危害、財産への損害等の可能性があり、大変危険です。

- 車の運転中の本製品及びパソコン・カメラなどの使用はしないでください。
- 車の運転や乗り降りを妨害する位置には設置しないでください。
- エアバッグの動きを妨害する位置には設置しないでください。
- 5kg以上の物を本製品に取り付けしないでください。
- ぐらつきがある状態で使用しないでください
- アームが不安定な角度で使用しないでください。
- 本製品に腰掛けたり、足を掛けたり、もたれたり、乗ったりしないでください。
- 用途以外で使用しないでください。
- はめ込む部分は確実にはめ込んでください。
- ボルトやネジを定期的にはめ直してください。
- ボルトやネジがゆるんだ状態では使用しないでください。
- 可動部に手足などを挟まないように注意してください。
- 分解・修理・改造などはしないでください。
- 各調整ボルト、ネジ、ビスなどを含むパーツ類が1つでも紛失、破損、消耗した場合は、純正部品による修理が完了するまで使用しないでください。

組立て部品



1 ブラケットにジョイントピンを取付けます。

ブラケットは使用環境に応じて選んでください。

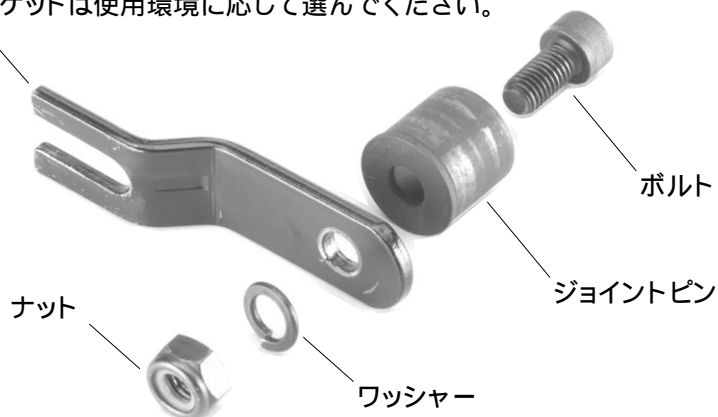

2 シートの下のボルトを外します。

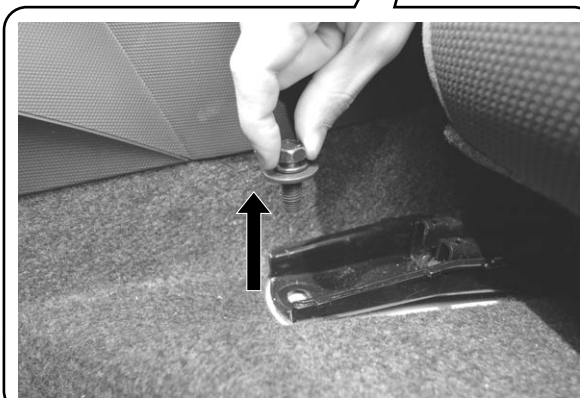

取付けるシートの下
のボルトを外します。

3 ブラケットを取付けます。

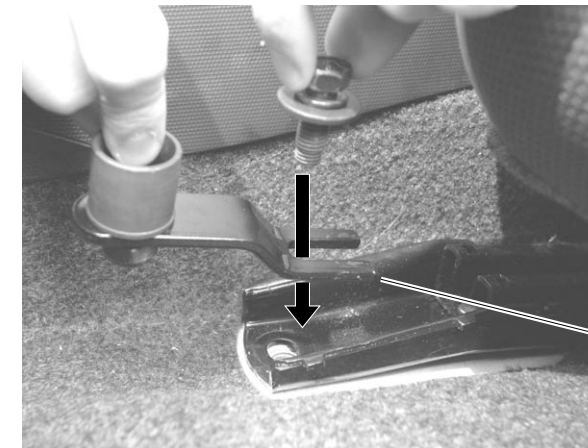

②で外したボルトで
ブラケットを取付けます。



ブラケットは奥まで
差し込んで、しっかりと
取付けてください。

4 アームを取付けます。

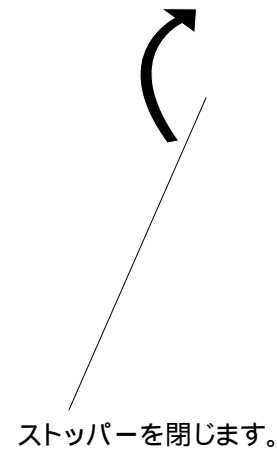
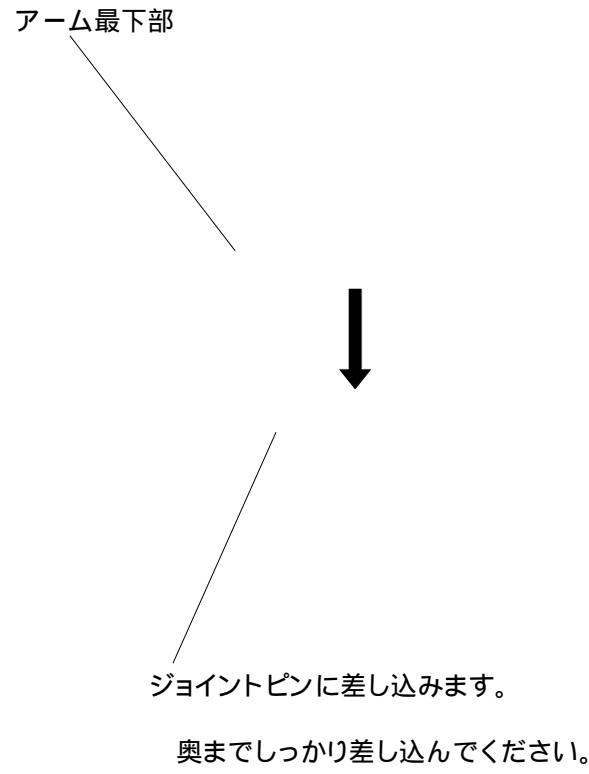
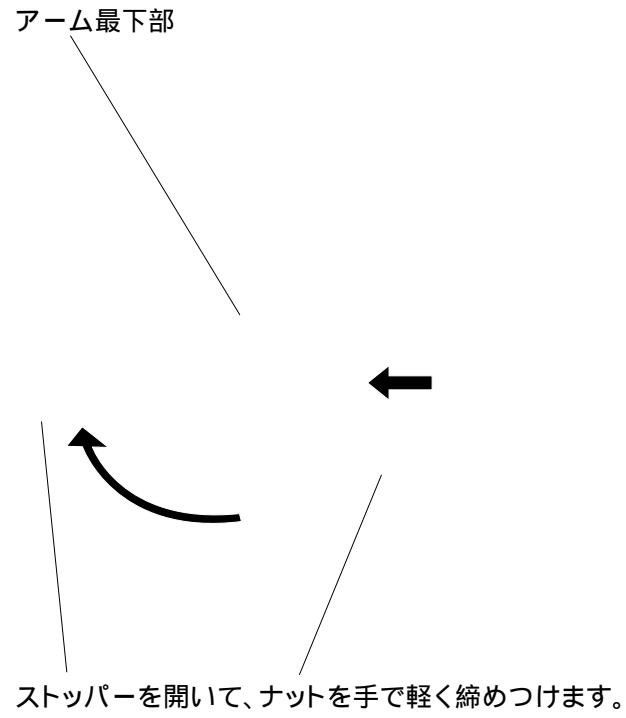

この状態でアームが固定されます。

5 トレーを取付けます。

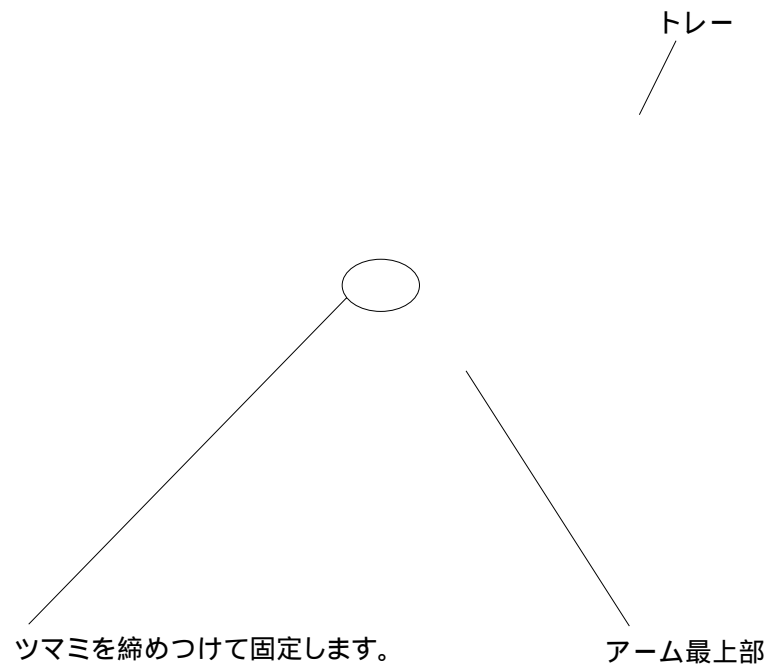

6 ノートパソコンを取付けて完成です。

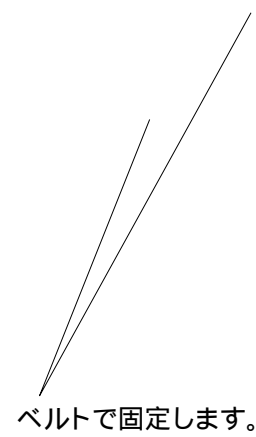

トレーを外すとビデオカメラ等も取付け可能です。

各部の調整方法

